

Febrü

Active

Active



Active

Active

Active – bequem sitzen oder entspannt stehen, Höhenverstellung per Knopfdruck oder Kurbel, per Feder oder Verschraubung: effizient arbeiten.

Active – sit comfortable or stand relaxed, height adjustment by push button, crank or screw: efficient work.

Active – travailler assis ou debout. Réglage hauteur par bouton, pression ou vis: efficacité au travail.

Active – comfortabel zitten of ontspannend staan, hoogte-verstelbaar d.m.v. een drukknop of slinger, met gasveer of geschroefd: efficiënt werken.

Dekor Ebano sandgrau
Dekor Weiß
Reinweiß glatt
3867 Kingsmead
3821 Magdalene

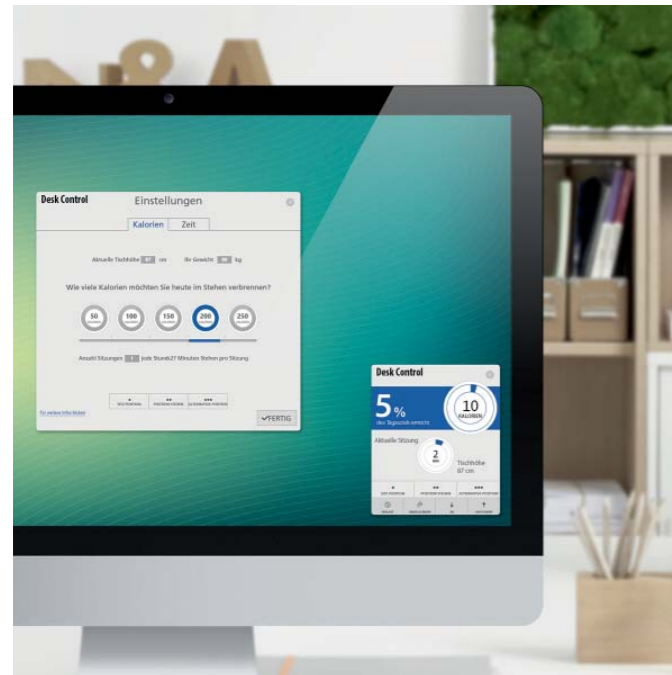

Steuerung Active EMHV via PC



Active



Active

Dekor Weiß
Dekor Anthrazit
Reinweiß glatt
3814 Durham
3827 Collingwood



Active EMVH 2-fach
(630–1290 mm)



Active EMVH 1-fach
(712–1212 mm)



Active Kurbel (650–850 mm)



Active Push (640–860 mm)



Active manuell (640–860 mm)



Active (720 mm)



Active EMHV 2-fach Wange
(630–1290 mm)

Active

Dekor Ebano sandgrau
Dekor Sandgrau
Quarzmetallic



Kombicontainer Typ 2



Active

Active

Dekor Weiß
Dekor Ebano sandgrau
Reinweiß glatt



Active 720 mm



- 01 Active EMHV 2-fach // electr. height adj. 2 steps // régl. ht. él. double // 2 traps electromotorisch verstelbaar // 630–1290mm
- 02 Active EMHV 1-fach // electr. height adj. simple // régl. ht. él. simple // electromotorisch verstelbaar // 712–1212mm
- 03 Active Kurbel // crank // manivelle // met slingerverstelling // 650–850mm
- 04 Active Push // 640–860mm
- 05 Active manuell // manual // manuelle // hoogteverstelling d.m.v. inbus // 640–860mm
- 06 Active // 720mm
- 07 Active EMHV 2-fach Wange // electr.height adj. 2 steps flange // régl. ht. él. double joue // 2 traps electromotorisch verstelbaar wang // 630–1290mm
- 08 Active EMHV 2-fach duo Wange // electr. height adj. 2 steps duo flange // régl. ht. él. double duo joue // 2 traps electromotorisch verstelbaar duo werkplek met wangen // 630–1290mm
- 09 Active EMHV 2-fach duo // electr. height adj. 2 steps duo // régl. ht. él. duo // 2 traps electromotorisch verstelbaar duo werkplek // 630–1290mm
- 10 CPU Halterung // CPU-holder // porte unité centrale // CPU houder
- 11 Kabelwanne Metall klappbar // hinged cable duct // goulotte cables pliable // metalen neerklapbare kabelgoot
- 12 Kabelwanne Metall fest // fix cable duct // goulotte câbles fixe // metalen vaste kabelgoot
- 13 Rückwand Metall gelocht // perforated modesty panel // voile de fond perforé // geperforeerd metalen frontpaneel
- 14 Rückwand Metall geschlitzt // slotted modesty panel // voile de fond strié // metalen frontpaneel met sleuven
- 15 Rückwand Dekor/Furnier // modesty panel melamine/veneer // voile de fond mélaminé // houten frontpaneel
- 16 Plattentiefe // top depth // prof. plateau // bladdiepte // 600mm
- 17 Plattentiefe // top depth // prof. plateau // bladdiepte // 800mm
- 18 Plattentiefe // top depth // prof. plateau // bladdiepte // 1000mm

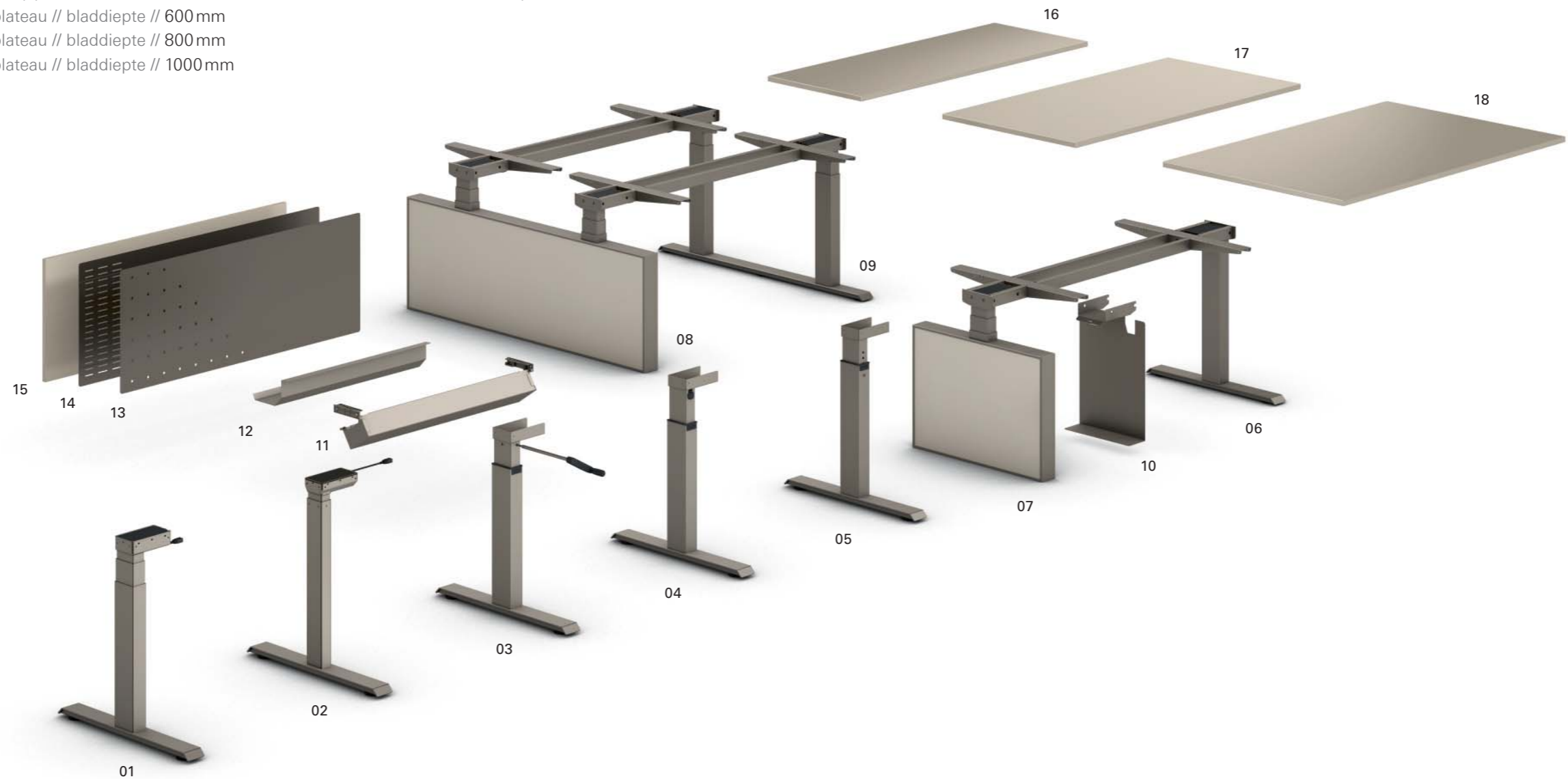



Active EMHV 1-fach (712–1212 mm)

- elektromotorisch höhenverstellbar mit 1-fach-Teleskop

Active EMHV electr.height.adj. simple (712–1212 mm)

- electr.height.adj.simple

Active EMHV régl.ht.él.simple (712–1212 mm)

- régl.ht.el.simple

Active EMHV electromotorisch verstelbaar (712–1212 mm)

- electromotorisch verstelbaar



Active EMHV 2-fach (630–1290 mm)

- elektromotorisch höhenverstellbar mit 2-fach-Teleskop

Active EMHV 2 steps (630–1290 mm)

- electr.height adj. 2 steps

Active EMHV double (630–1290 mm)

- régl.ht.el.double

Active EMHV 2 traps (630–1290 mm)

- 2 traps electromotorisch verstelbaar



Steuerung Active EMHV via PC

- Motor und Steuerung

Control Active via PC

- engine and control

Commande Active via PC

- moteur et commande

Bedieningselement via PC

- motor en bedieningselement



Active Kurbel

- Höhenverstellung stufenlos mittels Kurbel (650–850 mm)

Active crank

- height adjustment by crank (650–850 mm)

Active manivelle

- réglage hauteur manivelle (650–850 mm)

Active met slingerverstelling

- verstelbaar d.m.v. een slinger (650–850 mm)



Active Push

- federunterstützte Höhenverstellung in 20 mm-Schritten (640–860 mm)

Active Push

- spring supported height adjustment in steps of 20 mm (640–860 mm)

Active Push

- réglage hauteur suspension en étapes de 20 mm (640–860 mm)

Active Push

- hoogte-verstelling d.m.v. een veer in raster van 20 mm (640–860 mm)



Active manuell

- Höhenverstellung manuell in 20 mm-Schritten (640–860 mm)

Active manuell

- manual height adjustment in steps of 20 mm (640–860 mm)

Active manuell

- réglage hauteur manuel en étapes de 20 mm (640–860 mm)

Active manuell

- handmatig hoogte-verstelbaar in raster van 20 mm (640–860 mm)



Active EMHV Steuerungselement

- Auf-/Ab-Funktion

Active EMHV height control

- up and down function

Commande hauteur Active EMHV

- fonction en haut et en bas

Active EMHV bedieningselement

- hoog-/laag-functie



Active EMHV Steuerungselement

- mit Memoryfunktion

Active EMHV height control

- with memory function

Commande hauteur Active EMHV

- avec fonction mémoire

Active EMHV bedieningselement

- met memoryfunctie



Active EMHV Steuerungselement

- mit Memoryfunktion und Display

Active EMHV height control

- with memory function and display

Commande hauteur Active EMHV

- avec fonction mémoire et affichage

Active EMHV bedieningselement

- met memoryfunctie en display



Active EMHV 1-fach/2-fach

- Steuerung

Active EMHV electr.height.adj. simple/2steps

- control

Active EMHV régl.ht.él.simple/double

- commande

Active EMHV electromotorisch verstelbaar /2 traps

- bedieningselement



Active 720 mm

- feste Tischhöhe 720 mm

Active 720 mm

- fix height 720 mm

Active 720 mm

- hauteur fixe 720 mm

Active 720 mm

- vaste hoogte 720 mm



Active EMHV 2-fach Wange

- 630-1290mm
- elektromotorisch höhenverstellbar mit 2-fach-Teleskop

Electr.height adj. 2 steps flange

- 630-1290mm
- electric height adjustment with double telescope

Régl-ht.él.double joue

- 630-1290mm
- réglage hauteur en double télescope

2 traps electr. verstelbaar wang

- 630-1290mm
- 2 traps electr. hoogteverstelbaar



- Bürstenprofil**
· an der Plattenhinterkante
- Brush profile**
· at the back of the top
- Profil brosse**
· à l'arrière du plateau
- Borstelafsluiting**
· aan de achterzijde van het blad



- Active Rückwandblende**
· Dekor/Furnier 16mm
- Active modesty panel**
· melamine/veneer 16mm
- Active voile de fond**
· mélamine/ plac.bois 16mm
- Active houten frontpaneel**
· houten frontpaneel 16mm



- Active Kabelwanne klappbar**
· beidseitig klappbar für die horizontale Elektrifizierung
- Active hinged cable duct**
· hinged from both sides
- Active goulotte câbles pliable**
· pliable double coté
- Active metalen neerklapbare kabelgoot**
· aan beide zijden neerklapbaar voor horizontale bekabeling

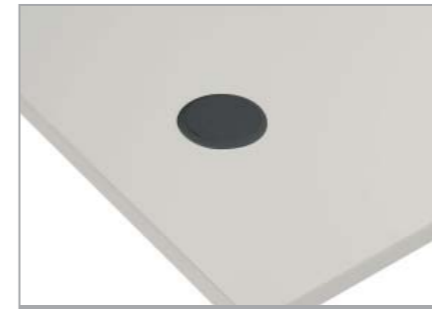

- Kabelausslass rund**
· Ø 80mm
- Round cable port**
· Ø 80mm
- Passage câbles rond**
· Ø 80mm
- Kabeldoorvoer rond**
· Ø 80mm



- Kabelausslass rundeckig**
· Ø 80mm
· Abdeckung 94x94mm
- Cable port round-square**
· Ø 80mm
· cover 94x94mm
- Passage câbles rond-carré**
· Ø 80mm
· couverture 94x94mm
- Kabeldoorvoer rond-carré**
· Ø 80mm
· afdekking 94x94mm



- Kabelausslass Plattenhinterkante**
- Round cable port**
- Passage câbles rond**
- Kabeldoorvoer**

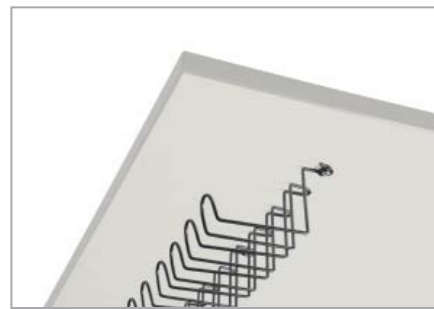

- Kabelkorb**
· zur Aufnahme von Leitungen
- Cable basket**
· for wire management
- Corbeille câbles**
· pour passage câbles
- Kabelmand**
· voor kabelmanagement



- Kabelbügel**
· zur flexiblen Verlegung von Leitungen
- Flexible cable clip**
· for flexible wire management
- Clipse câbles**
· pour passage câbles flexible
- Kabelclip**
· voor flexibele kabelmanagement













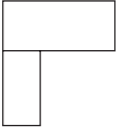



- Flexible, vertikale Kabelführung**
- Flexible vertical cable management**
- Passage câbles vertical flexible**
- Flexibele, verticale kabelslang**



- Flexible, vertikale Kabelführung**
- Flexible vertical cable management**
- Passage câbles vertical flexible**
- Flexibele, verticale kabelslang**



- Active CPU Halterung**
· zur Montage unter dem Schreibtisch
· für Rechnermaße bis 220mm Breite und 480mm Höhe
- Active cpu holder**
· fixed under desk
· for units max. dimensions 220mm width and 480mm height
- Active porte unité centrale**
· fixé sous bureau
· pour unités en dim.max. 220mm largeur et 480mm hauteur
- Active CPU houder**
· onder tafel
· voor een maximale afmeting van 220mm breedte en 480mm hoogte

		<i>Intero</i>	<i>Active</i>	<i>Quadro</i>	<i>Certo</i>	<i>Trento</i>	<i>Sox</i>	<i>Pro Office</i>	<i>eGo</i>
Schreibtisch		•	•	•	•	•	•	•	•
Anbauelement 90°		•	•	•	•	•	•		
lineare Verkettung				•	•	•	•		
Systemtisch 1			•	•	•			•	
Systemtisch 3.1				•	•	•		•	
Systemtisch 5				•	•			•	
Systemtisch 5.4				•	•				
Systemtisch 6			•	•	•	•			
Systemtisch 8				•	•			•	
Systemtisch 9			•	•	•			•	
Systemtisch 10			•	•	•	•		•	
Systemtisch 10.5				•	•				
Systemtisch 12			•	•	•				
Anbauelemente zur Arbeitsplatzerweiterung				•	•			•	
Anbauelemente Besprechung				•	•		•	•	

Farben und Materialien

Colours and materials · Coloris et matériaux · Kleuren en materialen

Dekore Melamine · Mélamine · Dekoren

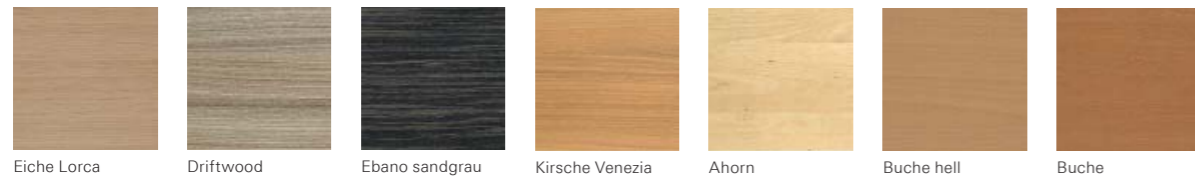
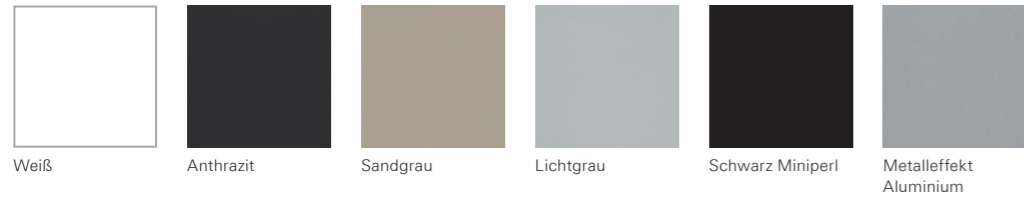

Furniere Veneers · Placage bois · Fineer

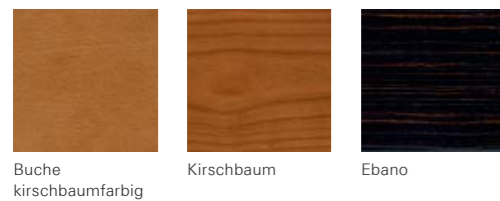
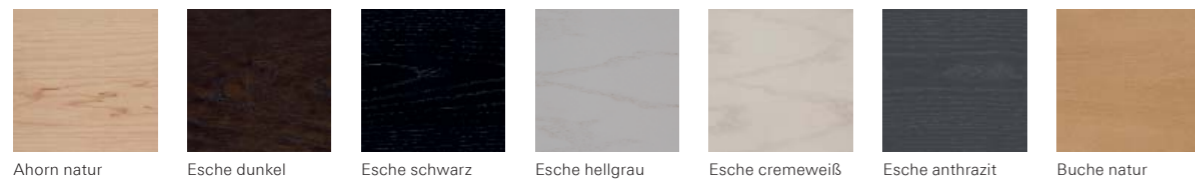

Metalloberflächen Metal surfaces · Surfaces métal · Metaalkleuren

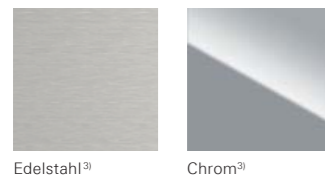
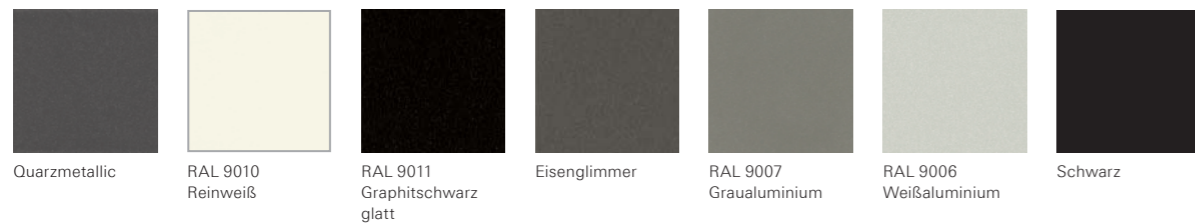

¹⁾ nur als Frontverblendung für Containerfronten
¹⁾ Only for front panels for pedestal fronts
¹⁾ Seulement pour façades de la gamme pour façades caissons
¹⁾ Alleen voor baliepanelen voor containerfronten

²⁾ Sichtblenden für die Serie Sox aus 100% Schurwolle
²⁾ Modesty panels of the Sox range 100% pure new wool
²⁾ Voiles de fonds de la gamme Sox en 100% laine vierge
²⁾ Frontpanelen voor Serie Sox 100% wol

³⁾ Nicht für alle Bauteile möglich.
³⁾ Not possible for all components
³⁾ Pas possible pour tous composants
³⁾ Niet voor alle onderdelen mogelijk

Hochglanzfarben¹⁾ High gloss surfaces · Surfaces brillantes · Hoogglans kleuren

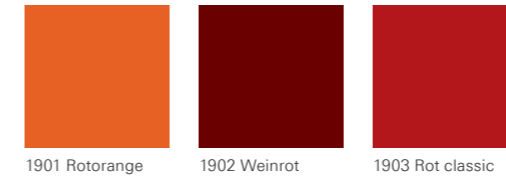

Filzfarben²⁾ Slease colours · Coloris feutre · Vilt kleuren

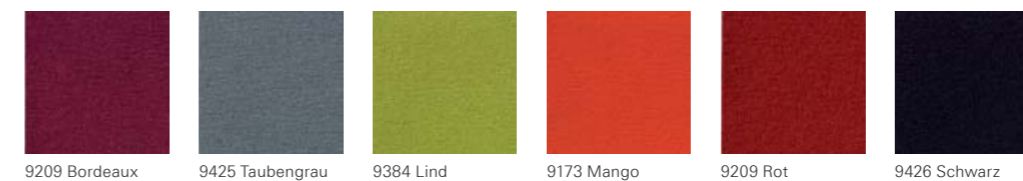

Oberflächen und Farben dienen nur der Orientierung und sind nicht farbverbindlich.
 Surfaces and colours are only for orientation and are not contractual.
 Les surfaces et les couleurs sont à titre indicatif et ne sont pas contractuelles.
 Oppervlakten en kleuren dienen als orientering en zijn niet kleurecht.

Metalloberflächen in allen RAL-Farben

Metal surfaces in all RAL colours · Surfaces métal en tous coloris RAL · Metaalkleuren in alle RAL-kleuren



Showrooms

Showroom und
Hauptverwaltung Herford
Febrü Büromöbel GmbH
Im Babenbecker Feld 62
32051 Herford
T +49 (0)5221 3804-0
info@februe.de

Showroom und
Vertriebsbüro Hamburg
Febrü Büromöbel GmbH
Stahlwiete 16
22761 Hamburg
T +49 (0)40 89 69 83 63
hamburg@februe.de

Showroom und
Vertriebsbüro Ansbach
Febrü Büromöbel GmbH
Louis-Schmetzer-Straße 8
91522 Ansbach
T +49 (0)981 97 78 96 20
ansbach@februe.de



Nachhaltigkeit

Die Verantwortung gegenüber der Natur und der Gesellschaft ist für Febrü eine unbedingte Notwendigkeit. Als einer der führenden deutschen Büromöbelhersteller erfüllt das Unternehmen eine Vorbildfunktion – aus voller Überzeugung. Als Beleg dafür tragen Febrü-Produkte den Blauen Engel.

2015 wird sich das Engagement auszahlen: Die Zertifizierung nach ISO 14001 – das grüne Zeichen für den verantwortungsbewussten Umgang mit den natürlichen Ressourcen, den effizienten Energie- und Rohstoffeinsatz, die Abfallminimierung und die gezielte Risikovorbeugung – wird zur Zeit intensiv verfolgt.

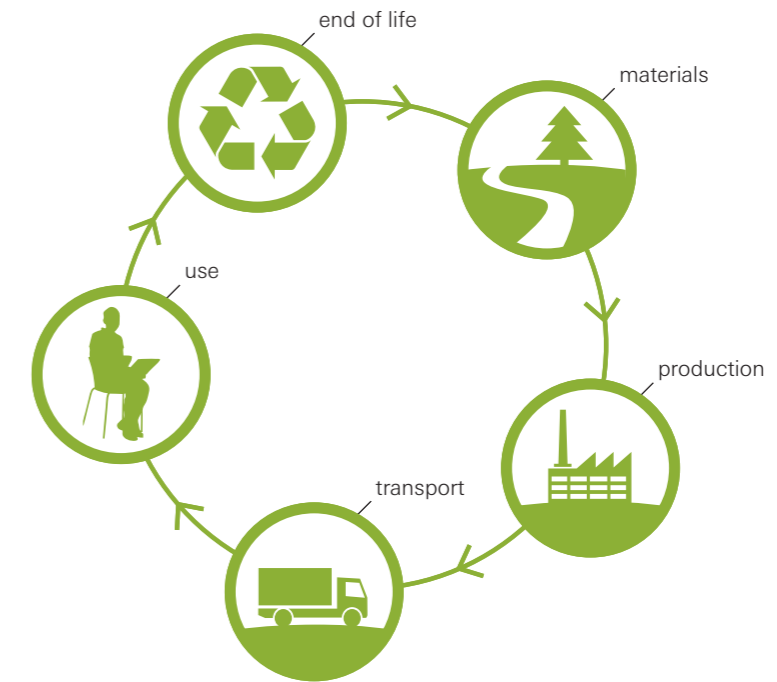

Impressum

Febrü
Büromöbel Produktions-
& Vertriebs GmbH
Im Babenbecker Feld 62
32051 Herford

T +49 (0)5221 3804-0
F +49 (0)5221 3804-299
www.februe.de

Design
www.networker.de

Fotografie
Christian R. Schulz

Styling
Kirsten Krause
Nicola Berger

Papier
Multi Offset

Hinweis
Änderungen auch ohne
Ankündigung vorbehalten.
Oberflächen dienen nur
der Orientierung und sind
nicht verbindlich.

© 2014
1. Auflage



Made in Germany

Febrü

Büromöbel Produktions-
& Vertriebs GmbH
Im Babenbecker Feld 62
32051 Herford

T +49 (0)5221 3804-0
F +49 (0)5221 3804-299
www.februe.de