

Asienta.

Gamme 860. Fiche technique.

Fonctions

Fauteuils, canapés, banquettes et tables assorties ; destinés à l'aménagement des zones d'accueil et d'échanges informels dans les espaces tertiaires – depuis les halls de réception statutaires jusqu'aux bureaux de direction – ils sont conçus pour s'intégrer également aux contextes résidentiels et aux environnements de type club.

Fauteuils, canapés et banquettes

Structure

Piètement en aluminium moulé sous pression, finition laquée noir ou blanc, chromée brillant ou chromée mat polie. Cadre périphérique en profilés d'aluminium extrudés reprenant le profil des pieds. Patins universels en résine de synthèse pour tous types de sols.

Assise et dossier

Cadre d'assise en multiplex et bois massif (hêtre/bouleau) tendu de ressorts zigzags. Dossier et éléments latéraux en multiplex de bouleau, bords supérieurs flexibles constitués de couronnes en mousse gainées de tissu élastique. Coussins en mousse de découpe ouatée.

Tables

Structure

Piètement en aluminium moulé sous pression, finition laquée noir ou blanc, chromée brillant ou chromée mat polie. Cadre en profilés d'aluminium extrudés reprenant le profil des pieds.

Plateaux

Plateau en médium, épaisseur 25 mm, ou en verre trempé, épaisseur 10 mm. Les plateaux sont insérés en affleurement dans le cadre.

Groupe de plateaux 2 – finition ébénisterie

Épaisseur du plateau 25 mm
Variante 1 : placage hêtre, chêne ou frêne selon nuancier Wilkhahn, teinte des chants bois pratiquement identique à celle du placage.
Variante 2 : placage érable, noyer ou orme, ou placage reconstitué Wilkhahn Mocca, teinte des chants bois pratiquement identique à celle du placage. Finition vernie couvrante pour l'érable et le hêtre. De petites irrégularités du ramage, dans des limites prédéfinies, ne peuvent donner lieu à réclamation.

Groupe de plateaux 11 – verre

Épaisseur du plateau 10 mm
Verre trempé, finition laquée opaque sur face inférieure, coloris blanc ou noir ; chants polis.

Normes

Les fauteuils, canapés et banquettes Asienta sont conformes aux normes DIN EN 16139-L1 et ANSI/BIFMA X 5.4.



www.tuv.com
ID 1000000000

Gamme 860

Asienta

Design : Jehs+Laub

Page 2 de 2

Fauteuils et banquettes

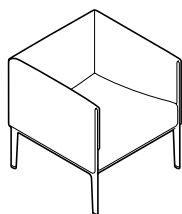

861/5
☐44 ☐72 ☐70 ☐69

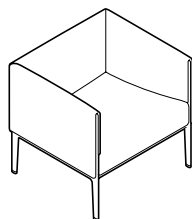

861/6
☐44 ☐72 ☐78 ☐69

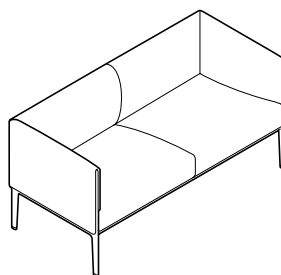

862/5
☐44 ☐72 ☐150 ☐69

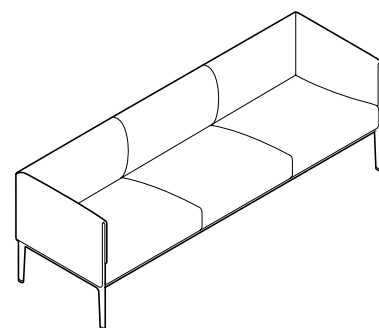

863/5
☐44 ☐72 ☐218 ☐69

Bancs

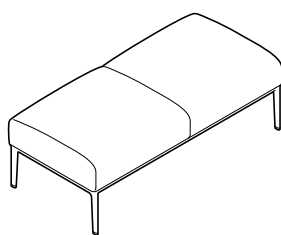

864/3
☐44 ☐144 ☐69

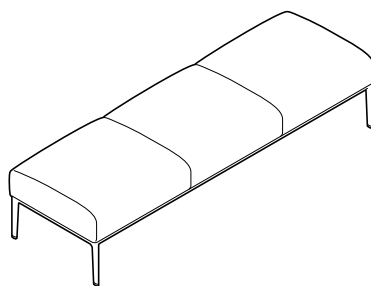

865/3
☐44 ☐215 ☐69

Tables basses

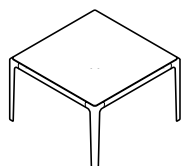

860/1
☐40 ☐65 ☐65

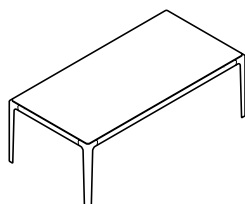

860/2
☐40 ☐120 ☐60

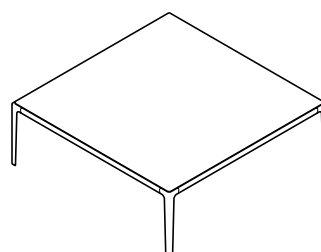

860/3
☐40 ☐120 ☐120

Pictogrammes

- ☐ Hauteur d'assise
- ☐ Hauteur hors tout
- ☐ Largeur
- ☐ Profondeur

Toutes les dimensions sont données en cm.

Sous réserve de modifications techniques.